

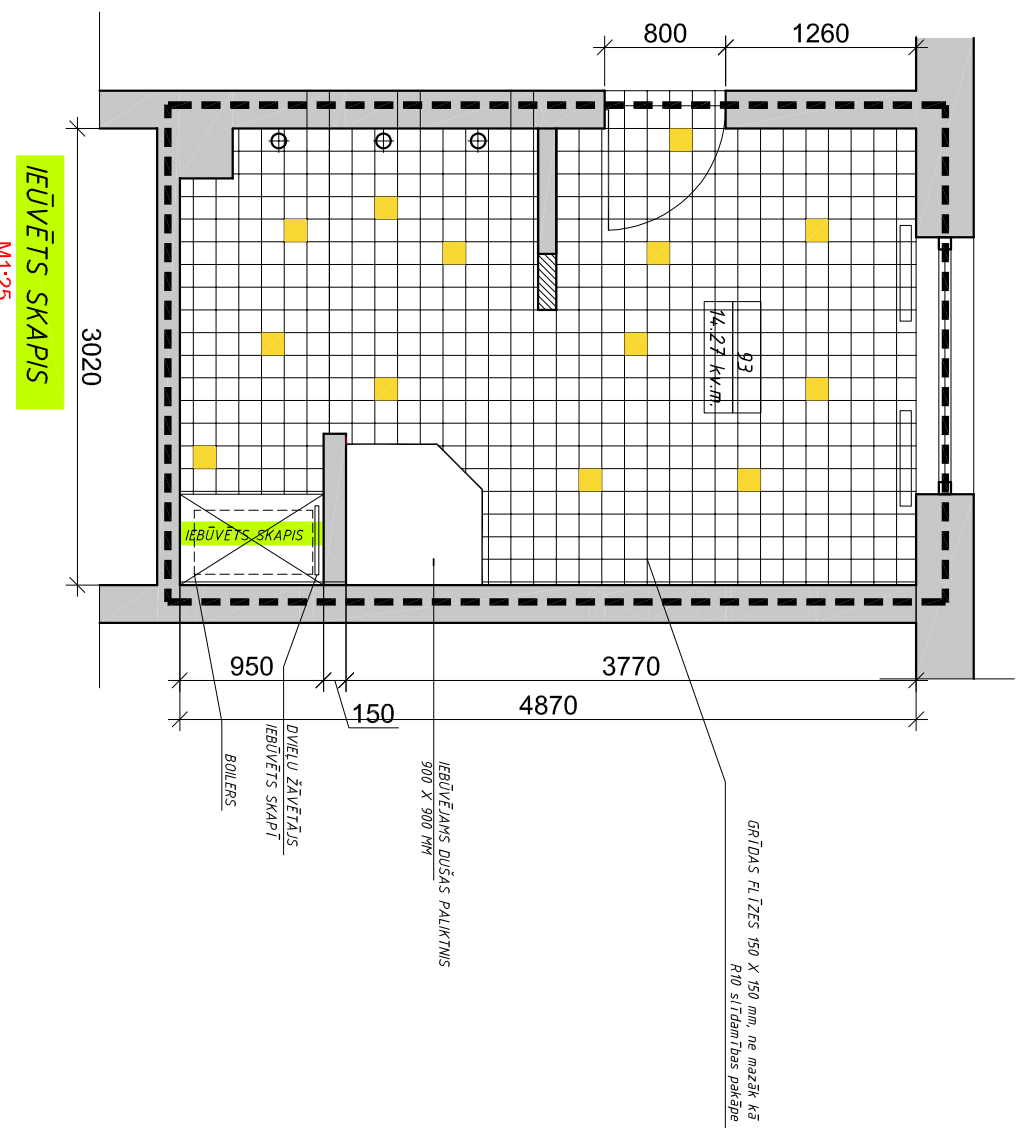

GRĪDAS PLĀNS M1:50

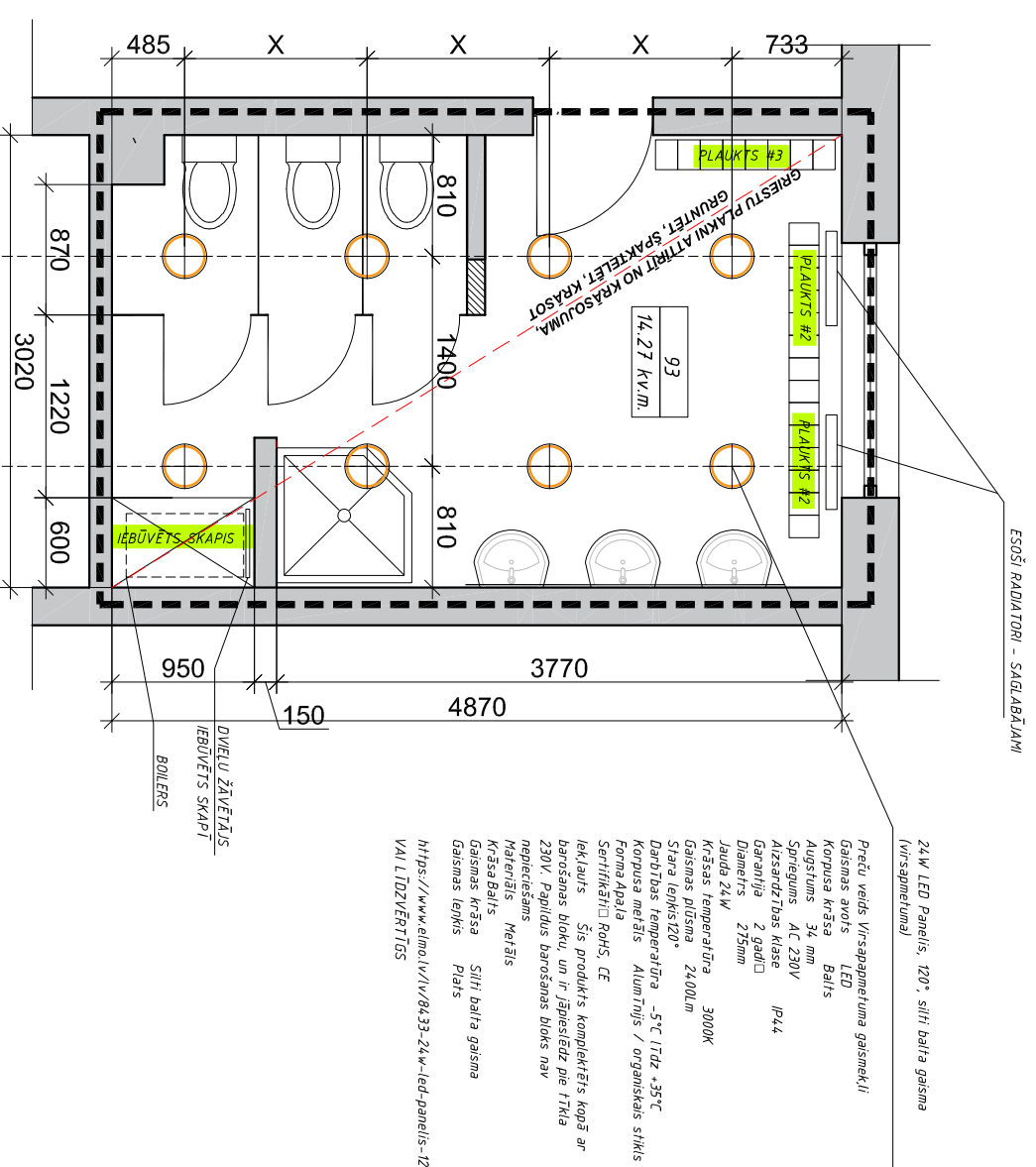

TELPAS Nr. 93 PĀRPLĀNOJUMS, PIEŠAISTES



PLĀUKTS #2 M1:25

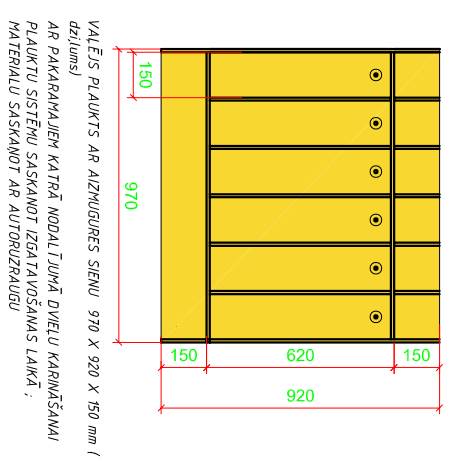

RESTES IEBŪVĒTĀS SKAPĪA DURVĪTIS GĀJĀSA APRĀMĀI

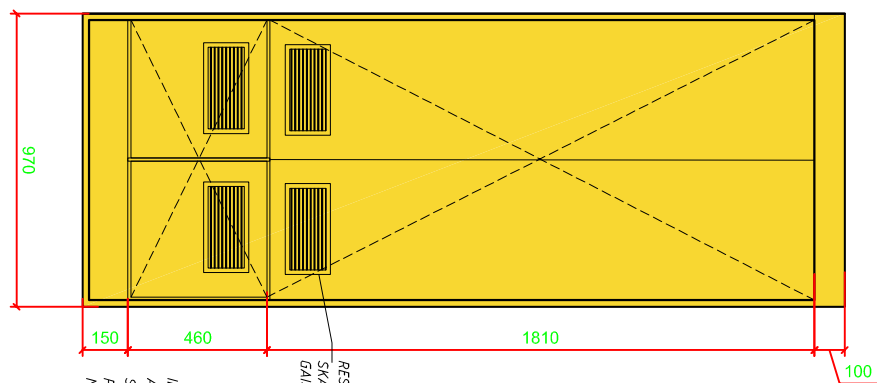

PASŪTĪTĀJS	KANDAVAS NOVADA DOME	BPDV	B.BEKERE SERT.NR.: 1400107	17.04.20.	ZĪMĒJUMS	TELPA NR.99
OBJEKTS	VĒNKĀRŠOTĀ ATJAUNOŠANA "DVĪJU SANITĀRO TELPU PĀRBOVE GRŪPU TELPĀS ZANĪTES PIRSSKOLĀS IZGLĪTBAS IESTĀDĒ"	ARHITEKTS	B.BEKERE SERT.NR.: 1400107	17.04.20.	GRĪDU PLĀNS, GĪESTU PLĀNS	DETAILĀS
ADRESE	SKOLAS IELA 14, ZANĪTE, ZANĪTES PAĢASTS, KANDAVAS NOVADS	<p><b>SIA 2B ARHITEKT</b></p> <p>MALVU IELA 46, OGRE, REĢ.NR. 40103943082 T. 29129148, rob_bekers@inbox.lv, BKR 12791</p>			MĒROGS 1:50; 1:25	
PASŪTĪTUMS	5/2020				STADĻA	LAPA
					APL. K.	AR-2
						LAPAS SAU.
					DATAUMS	13.04.20.

SIENAS NOTINUMS 1

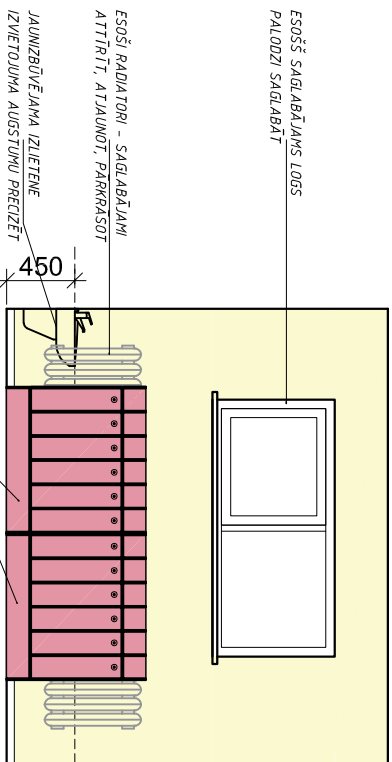

SIENAS NOTINUMS 2

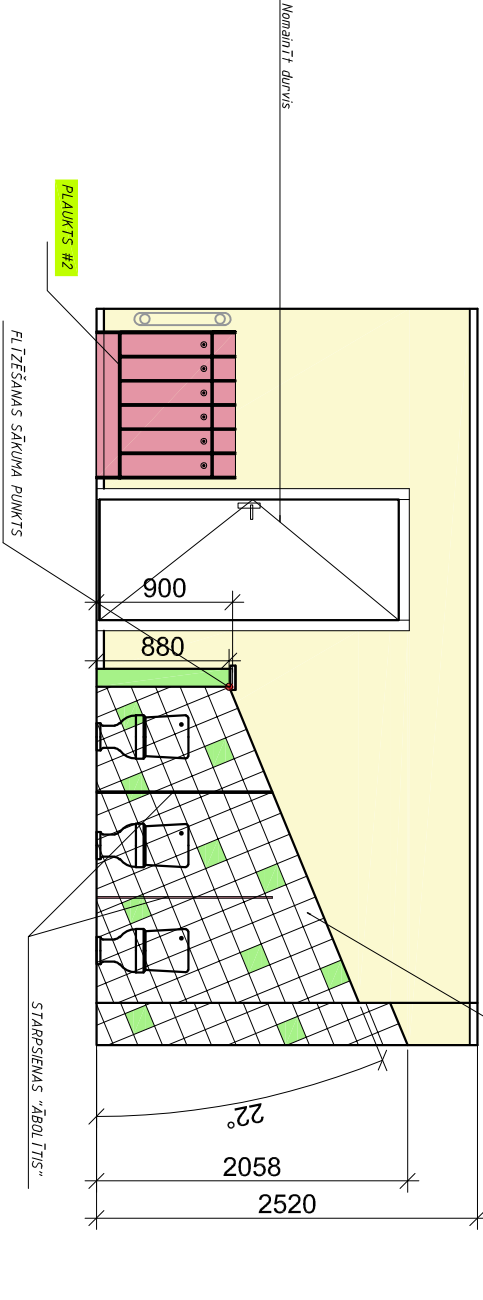

SIENAS NOTINUMS 3

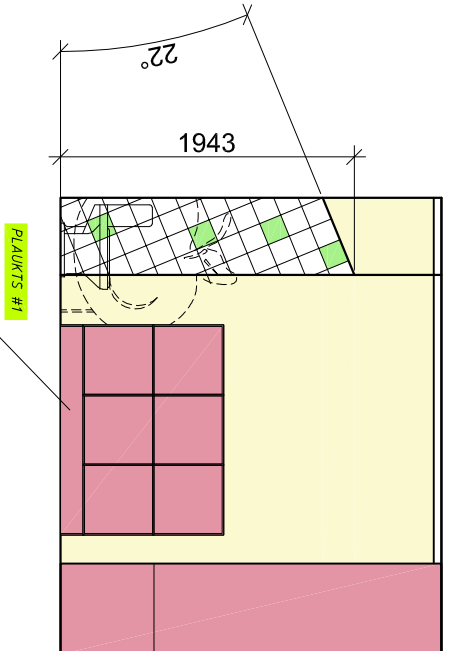

SIENAS NOTINUMS 5

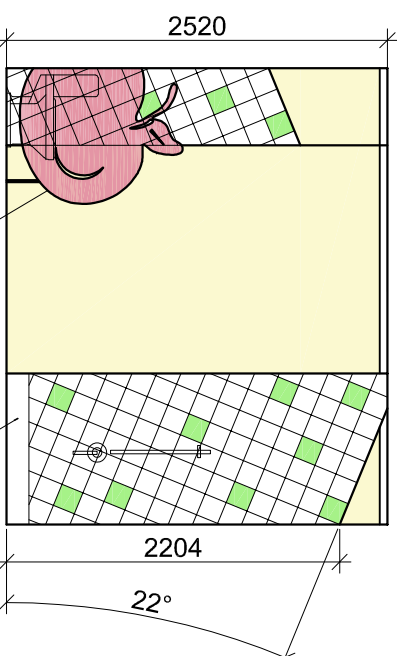

SIENAS NOTINUMS 4

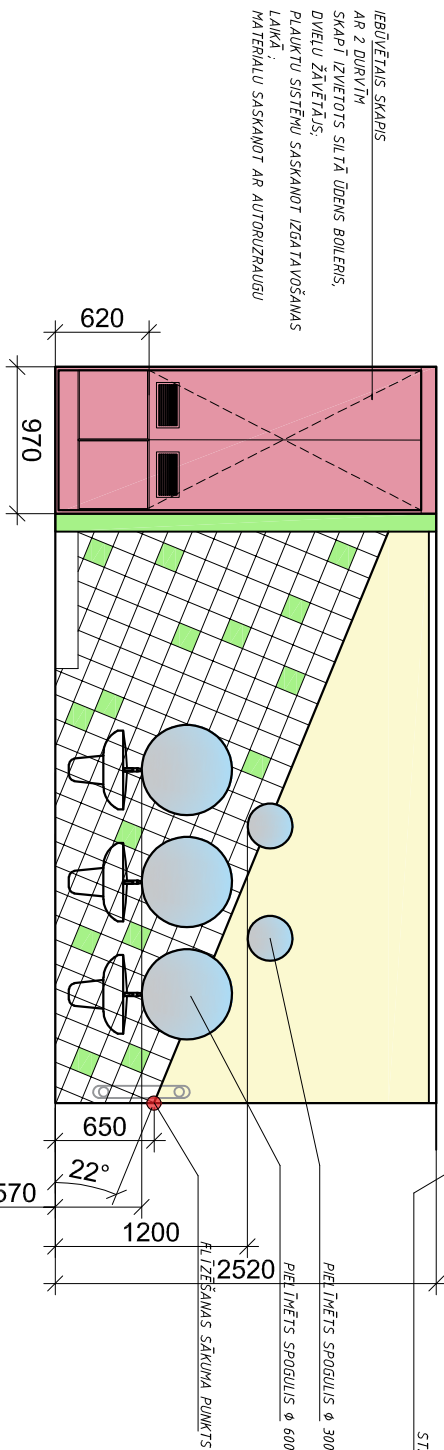

TELPA Nr. 99 PĀRRĪPLĀNOJUMS; PIESAISTES

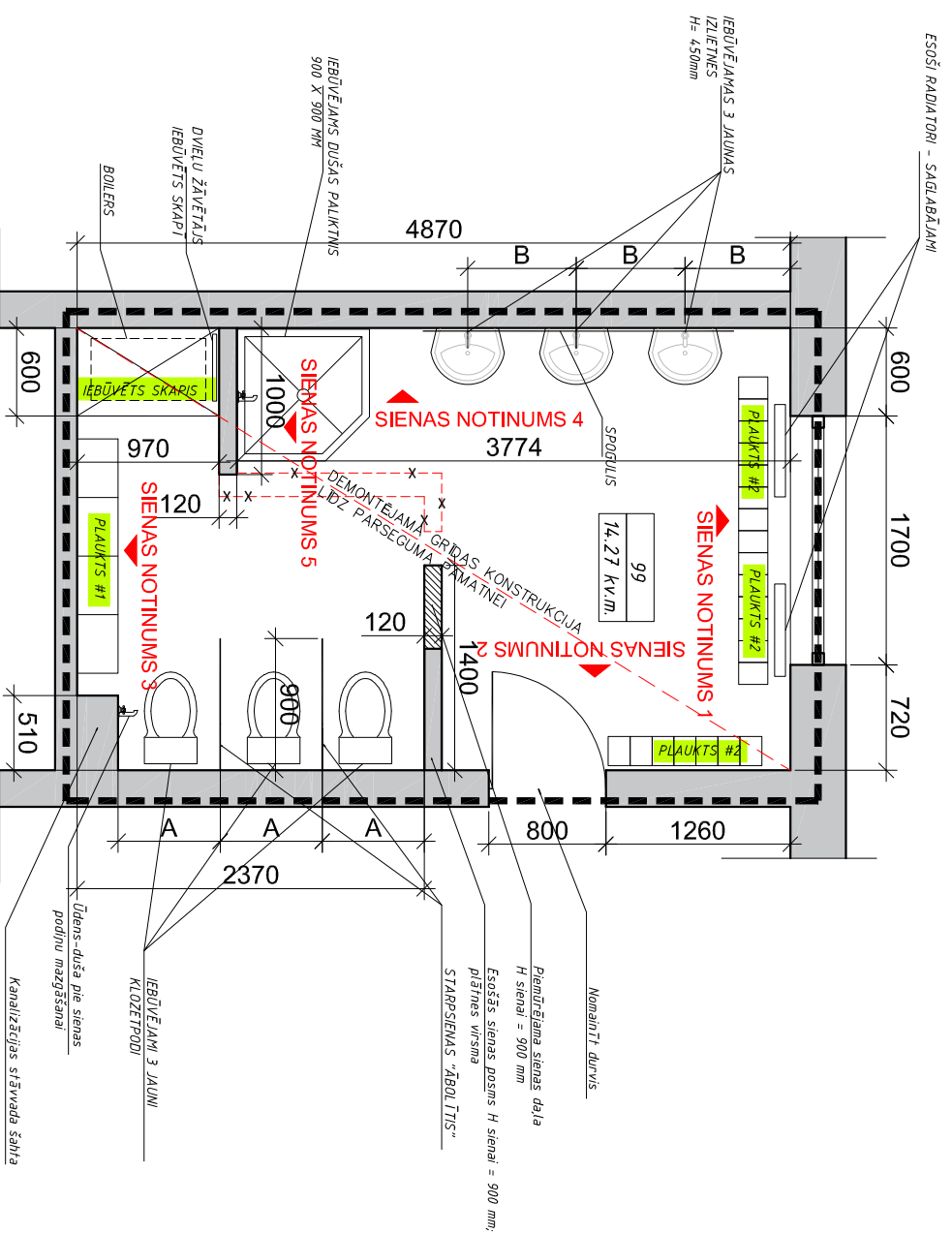

APZĪMĒJUMI

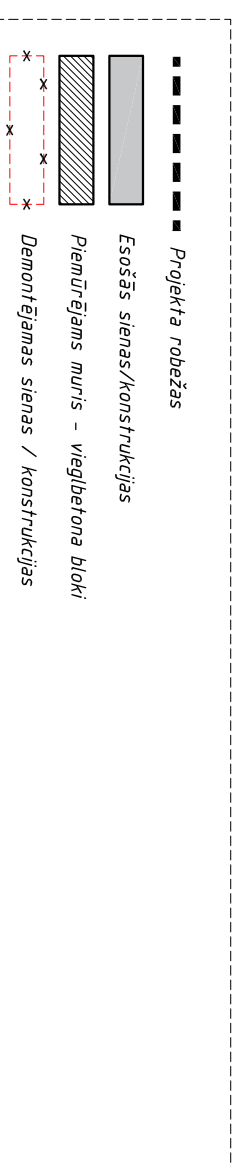

NORĀDĪJUMI

1. PIRMS SKAPJU IZGATAVOŠANAS PĀRĒMĒRĪT REĀĻOS GABARĪTUS;
2. ŪDENSVAIDA UN KANALIZĀCIJAS KOMUNIKĀCIJAS PROJEKTEJAMĀS TELPĀS PĀRĒDZĒT NOMANĪTĒJĀS JAUNĀM - IEBŪVĒJOT GRĪDĀS KONSTRUKCIJĀ UN SIENĀS. KANALIZĀCIJAS IZBŪVEI IZMANTOT HT PLATSMĀSAS CAURULES. AUKSTĀ ŪDENS ARGĀDEI IZMANTOT DAUDZSLĀŅU UPARNO CAURULES AR KAUCŪKVA IZLOĀCIJU VAI ANALOĢU RISINĀJUMU. KOMUNIKĀCIJU ŠĒRSOJUMUS UGUNSDROŠĀS KONSTRUKCIJĀS IZPILDĪT ATBILSTOŠĀI UGUNSDROŠĪBAS PRASĪBĀM; BŪVNICĪBAS APDROŠS PĀRĒDZĒT JAUNĀS KERĀMIKĀS IZLIETNES (3gab. UN ŪDENS KRĀŅUS - izvēli saskaņot ar Pasūtītāju), UN 3 gab. JAUNUS KLĀZETPĒDUS - SPECIĀLA IZMĒRA. IZBŪVĒT DVIJU ŽŪVĒTĀJU - IEBŪVĒJAMĀ SKAPĒI. ESOSĀ SILTĀ ŪDENS BOILERI NOMANĪTĒJĀS TĀDĀ PAŠĀ TILPUMA JAUNU BOILERI, IEBŪVĒT SKAPĒI;
3. ESOSĒ ĪŪGUNA RADIATORU - DEMONTĒT. IZTRĪTĪT, ATREMONTĒT, ATJAUNOT KRĀSĒJUMU UN UZSTĀDĪT ATPAKAĻ; ESOSĒS APKURES CAURULVADUS NOMANĪTĒJĀS PĒT JAUNĒM METĀLA CAURULVADIEM, SAVIENOJOT AR ESOSĀ APKURES SISTĒMU ĀRĀPUS ŠĪ PROJEKTEJAMO TELPU ROBEŽĀM;
4. RĀDĪA TORĒM UZSTĀDĪT TERMOREGULATORUS;
5. IZBŪVĒT JAUNU ELEKTROINSTĀLĀCIJU ATBILSTOŠĀI TEHNOLĒGIJAI UN APGAISNOJUMA PLĀŅAM;
6. KRĀSĒJUMA TONU KODUS, FLĪZU IZVEIĻI PRECĪZĒT BŪVNICĪBAS LAIKĀ;
7. ATJAUNOT VENTILĀCIJAS STĀVAVADA RESTI, IZTRĪTĪT ESOSĀ VENTILĀCIJAS ŠĀHTU
- 8.

PASŪTĪTĀJS	KANDAVAS NOVADA DOME	BPDV	B.BEKERE SERĪT.NR.: +00107	17.04.20.	ZĪMĒJUMS	TELPA NR.99 PĀRBŪVES PLĀNS SIENU NOTINUMI
OBJEKTS	VĒNKĀRŠOTĀ ATJAUNOŠANA "DĪVU SANĪTĀRO TELPU PĀRBŪVE GRUPU TELPĀS ZANĪTES PIRSSKOLAS IZGLĪTĪBAS IESTĀDĒ"	ARCHITEKTS	B.BEKERE SERĪT.NR.: +00107	17.04.20.	MĒROGS	1:50
ADRESE	SKOLA IELA 14, ZANĪTES PAGASTS, KANDAVAS NOVADS				STĀVĀVA	LAPA
PASŪTĪTUMS	5/2020				APL. K.	AR-3
						LAPAS SAID.

**SIA 2B ARCHITEKT**  
 MALVU IELA 46, OGRE, REĢ.NR. 40103943092  
 T. 29129148, rob.bekers@inbox.lv, BKR 12791  
 DATUMS 13.04.20.

GRĪDAS PLĀNS M1:50

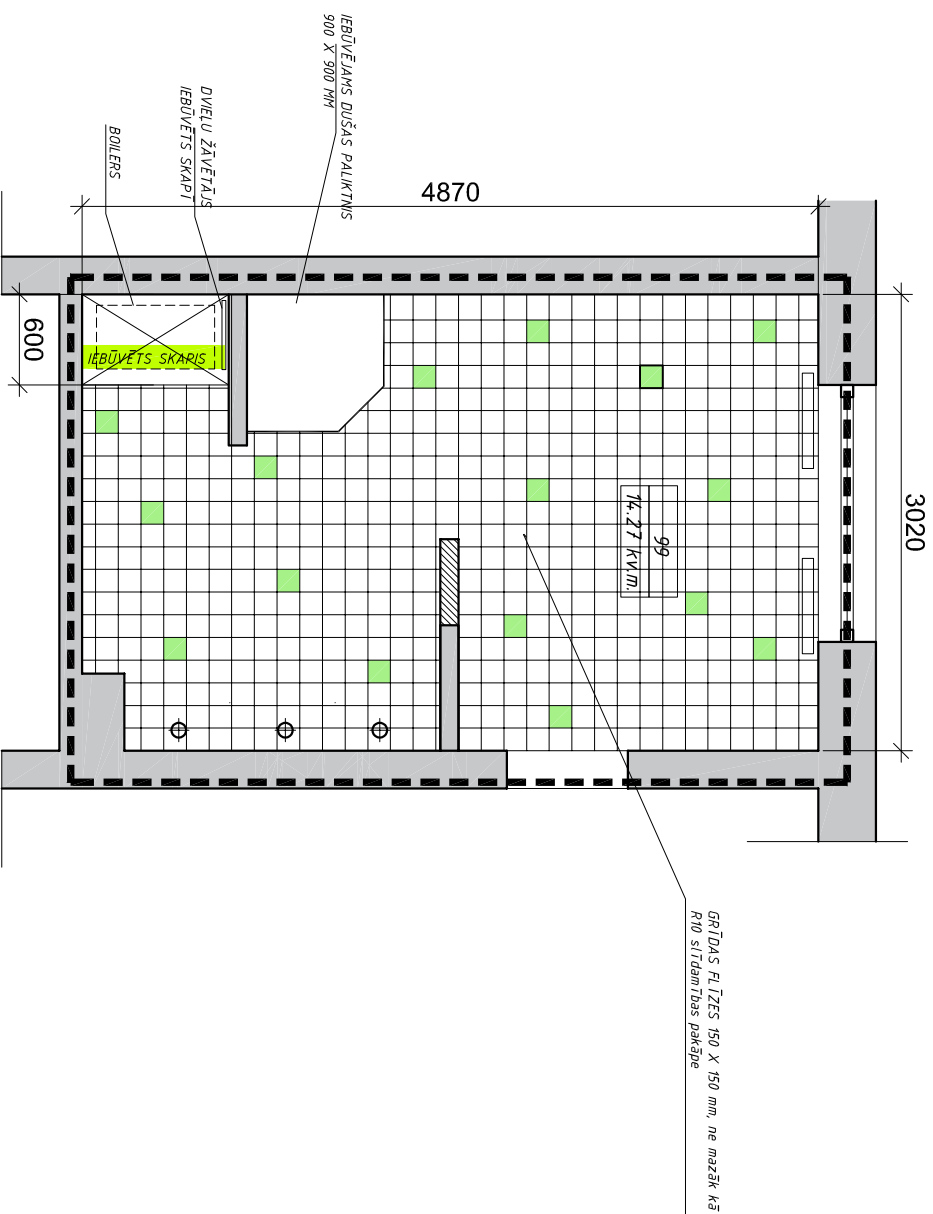

GRIESTU PLĀNS M1:50

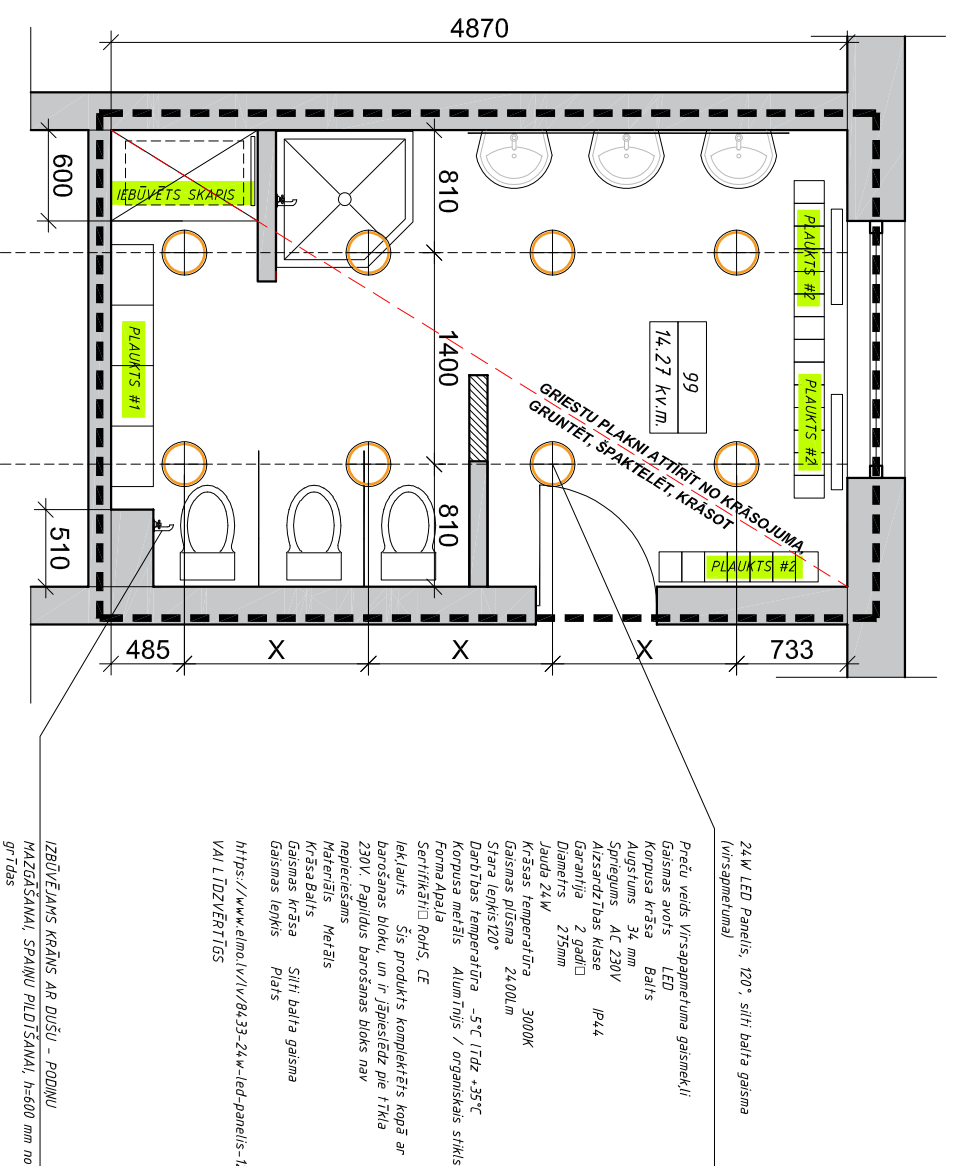

IEBŪVĒTĀS SKAPIS  
M1:25

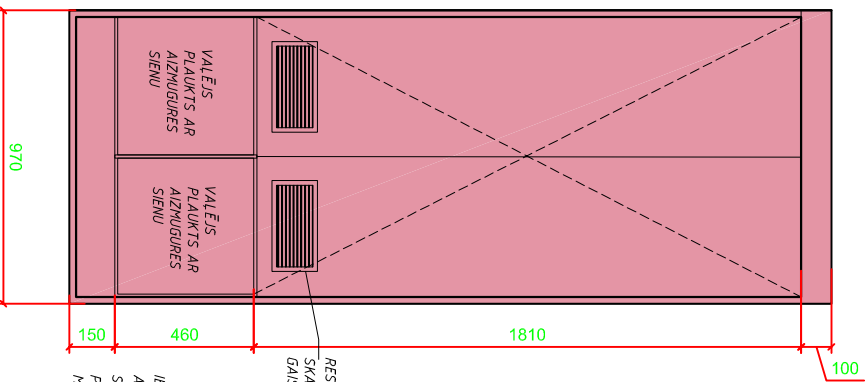

PLAUKTIS #1  
M1:25

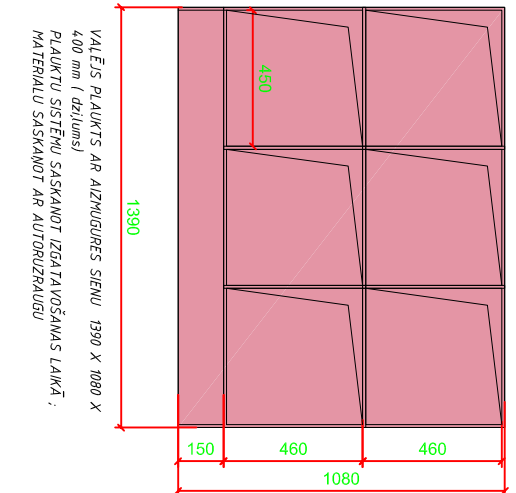

PLAUKTIS #2  
M1:25

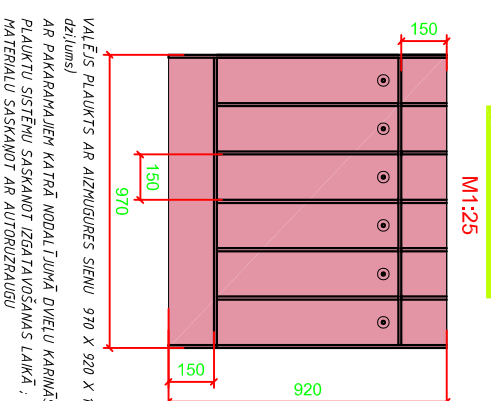

STARPSIENAS "ĀBOLĪTIS"  
M1:25

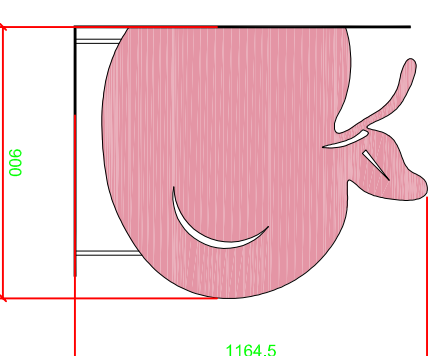

PASŪTĪTĀJS	KANDAVAS NOVADA DOME	BPDV	B.BEKERE SERĪT.NR.: 1-00107	17.04.20.	ZĪMĒJUMS	TEĻPA NR.99
OBJEKTS	VĒNKĀRŠOTĀ ATJAUNOŠANĀ "DIVU SANĪTĀRO TĒĻPU PĀRBOVE GRŪPU TĒLPĀS ZANĪTES PIRSSKOLĀS IZGLĪTĪBAS IESTĀDĒ"	ARHITEKTS	B.BEKERE SERĪT.NR.: 1-00107	17.04.20.	GRĪDU PLĀNS, GRIESTU PLĀNS	DETAĻĀS
ADRESE	SKOLAS IELA 14, ZANĪTE, ZANĪTES PAĢAGSTS, KANDAVAS NOVADS	<b>SIA 2B ARHITEKT</b> MALVU IELA 46, OGRE, REĢ.NR. 40103943082 T. 29129148, rob_bekers@inbox.lv, BKR 12791		MĒROGS 1:50; 1:25	STĀDĻA	LAPA
PASŪTĪTĀJS	5/2020				APL. K.	AR-4
						LAPAS SAŅ.

24 W LED Panelis, 120°, silti balta gaisma (virsapmetuma)  
 Pretu veids Virsapmetuma gaismekļi  
 Gaismas avots LED  
 Korpusa krāsa Balts  
 Augstums 34 mm  
 Svorciņš AC 230V  
 Aizsardzības klase IP44  
 Garšņija 2 gabli  
 Diametrs 235mm  
 Izauga 24W  
 Krāsas temperatūra 3000K  
 Gaismas plūsma 2400lm  
 Staro leņķis 120°  
 Darbošanas temperatūra -5°C līdz +35°C  
 Darbošanas materiāls Alumīnijs / organiskais stikls  
 Forma Apļa  
 Sertifikācija Rohs, CE  
 Iepakojums Šis produkts komplektēts kopā ar barošanas bloku un ir iepakotāts pie 1 kV 230V. Papildus barošanas bloks nav nepieciešams  
 Materiāls Metāls  
 Krāsa Balts  
 Gaismas krāsa Silti balta gaisma  
 Gaismas leņķis Pilns  
<https://www.elmo.lv/v/8433-24w-led-panelis-120-silti-balta-gaisma-virsapmetuma.html>  
 VAI LIDZVERTĪGS

IZBŪVĒJAMS KRĀJIS AR DUŠU - PODIŅU  
 HAZGAŠANĀJĀ SPAJŅU PILDĪŠANĀJĀ, h=600 mm no grīdas